



CJC™ 滤油除水器

从油品中分离水，去除颗粒物，吸收氧化副产品和清漆的解决方案



适用于以下油品:

- 柴油机油
- 齿轮油
- 液压油
- 各类润滑油

应用行业:
船舶, 近海, 渔业,
轻与重工业等

Clean Oil - Bright Ideas



1

问题

80%油系统的失效跟油品的颗粒物和水污染有关

污染所引起的问题

被水污染的油



磨损

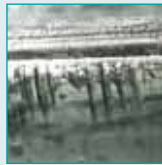

侵蚀/锈蚀



树脂/清漆



最常见因污染物所引起的磨损

喷沙磨损

当颗粒物被油液带动，与金属部件发生撞击时，就会损坏金属表面，同时产生新的颗粒物。



气穴

气穴现象通常出现在有水，且有被压缩的油的区域。水的爆裂膨胀，损伤了金属表面并带走了随之产生的颗粒物，于是在此产生裂纹。



碾磨

当坚硬的颗粒物被挤进可相对运动的金属部件间时，颗粒物会磨损金属表面，并引起化学性的破坏。



油系统中颗粒物和水的污染将导致不同的问题，这些问题会引起机械失效，频繁的设备修理，以及油品寿命的缩短。长此以往，会产生生产效率低下，不必要的修理费用以及频繁的更换油品等一系列问题。

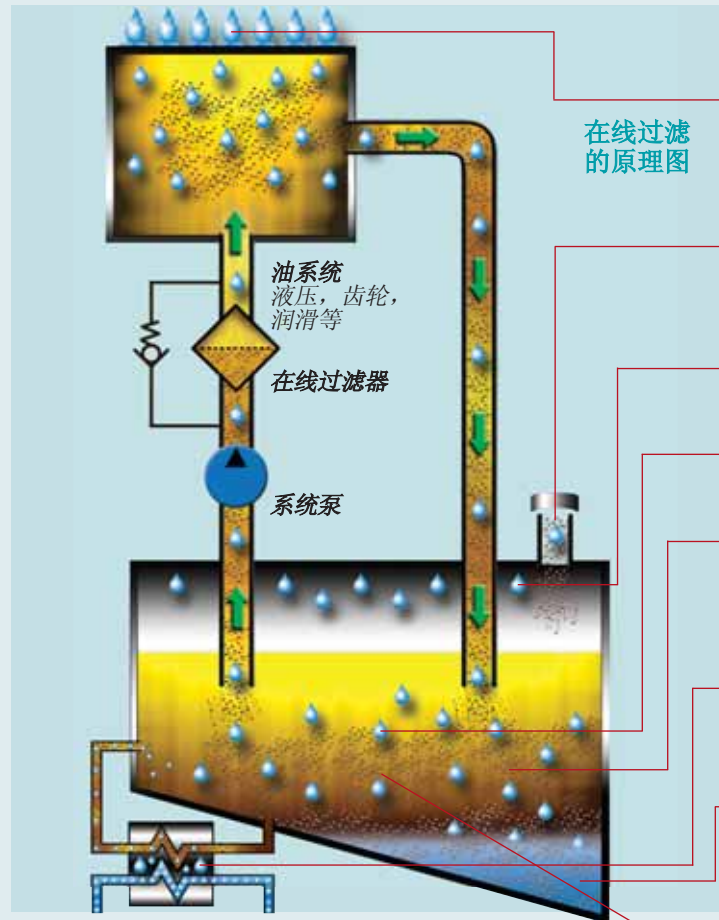

污染物的来源:

外部环境

来自外部环境的水在通过其它部件如高压水喷射、清洗等，进入系统内部

通气孔

污染物和水从通气孔进入系统内

内部环境

水在储油池中凝结

氧化过程中产生的水

高温+脏油=酸，水和树脂

锈/侵蚀

水促进了锈颗粒的形成，这种颗粒物与树脂和其他颗粒物一同沉积在储油池中

冷凝器泄漏水

泄漏的冷凝器导致水进入储油池

水被聚集在储油池的底层

微孔隔膜

在进行离线过滤前所提取的油样



2

解决方案

通过离线过滤和分离，水份和颗粒物从油品中脱离

PTU
15/25



CJC™ 滤油除水器集合了深度过滤和分离水，可用于被水份污染的润滑油和液压油。

PTU2
27/27



PTU1
27/54



PTU3
27/81



PTU3
4x
27/108

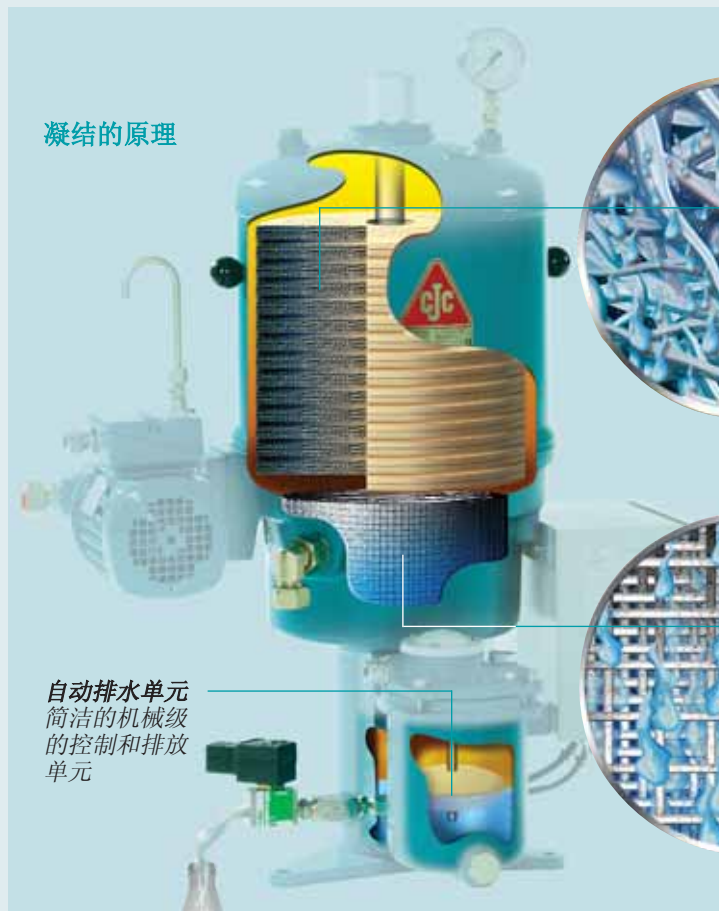

凝结的原理

水份的凝结 - 在CJC™
精滤滤芯上

水份的凝结过程始于滤芯。水份在通过滤芯的纤维时，微小的水颗粒先凝结成水珠，然后沉积在凝结元件上

水份的分离 - 在CJC™
凝结元件上

水珠凝结在凝结元件上，然后沉积到过滤器的底部

自动排水单元
简洁的机械级
的控制和排放
单元

去除颗粒

大于0.8 μm以上的颗粒物
将全部被截留在滤芯中

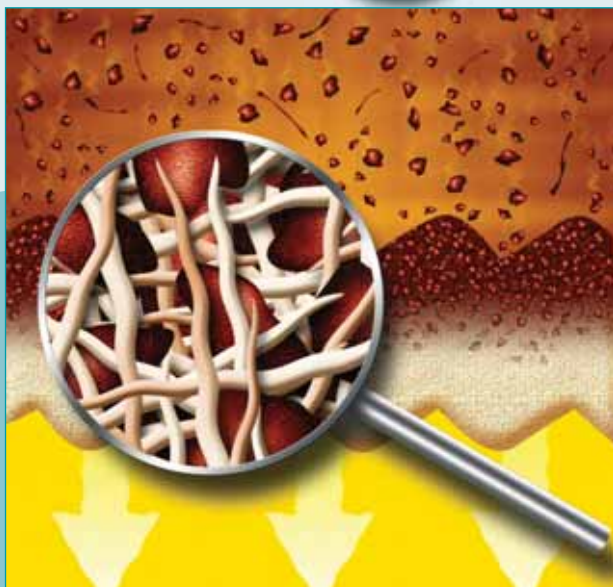

去除氧化物

滤芯里面的极性纤维能够
吸附和保留油中的树脂



3

效果

减少维护，增长生产力和低能耗

使用CJC™
滤油除水器的
益处和
优势

使用CJC™滤油除水器，对您设备维护的预算，延长生产力以及能耗的降低都产生了积极的作用。

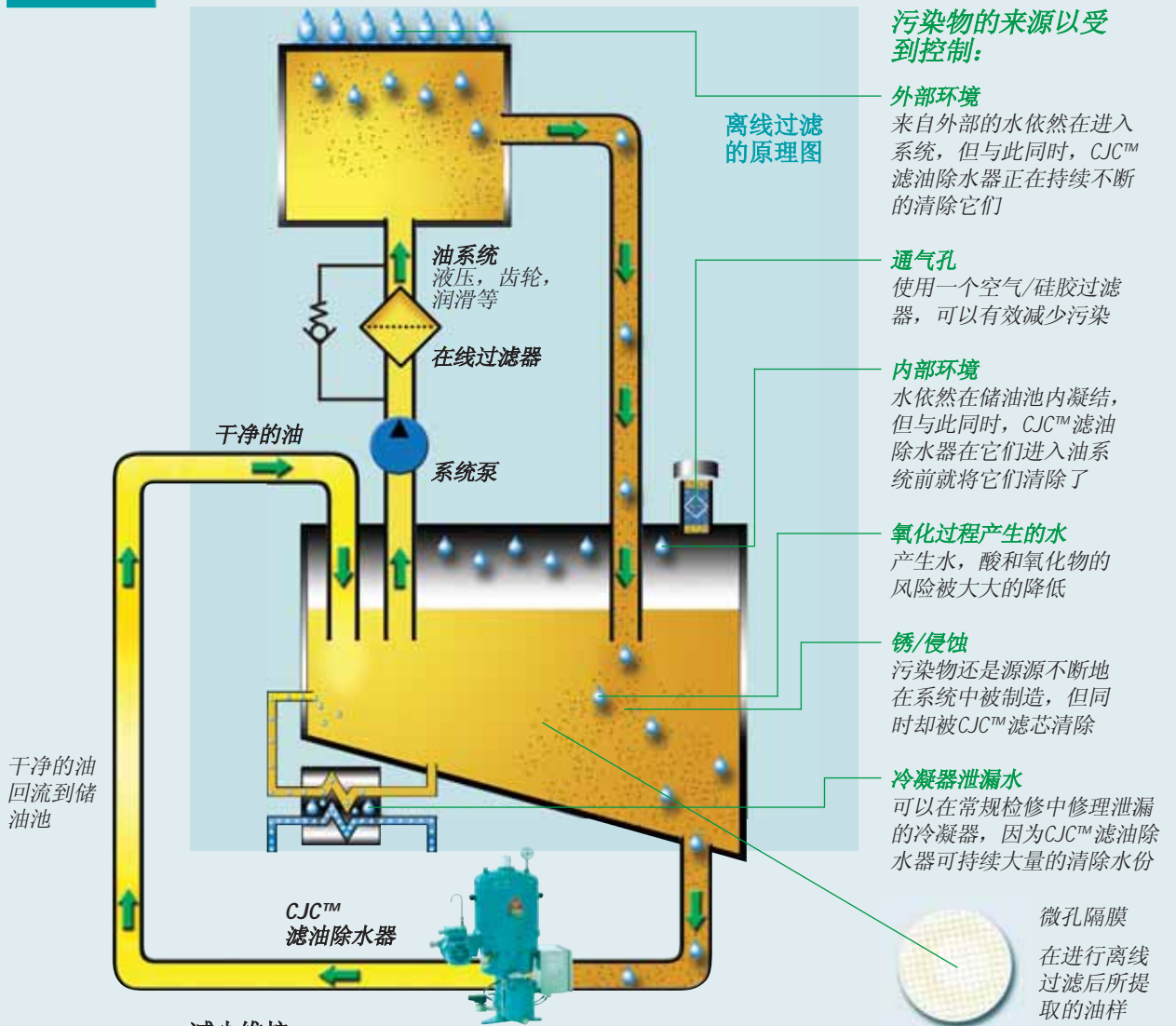

污染物的来源以受到控制:

外部环境

来自外部的的水依然在进入系统，但与此同时，CJC™滤油除水器正在持续不断的清除它们

离线过滤的原理图

通气孔

使用一个空气/硅胶过滤器，可以有效减少污染

内部环境

水依然在储油池内凝结，但与此同时，CJC™滤油除水器在它们进入油系统前就将它们清除了

氧化过程产生的水

产生水，酸和氧化物的风险被大大的降低

锈/侵蚀

污染物还是源源不断地在系统中被制造，但同时却被CJC™滤芯清除

冷凝器泄漏水

可以在常规检修中修理泄漏的冷凝器，因为CJC™滤油除水器可持续大量的清除水份

微孔隔膜

在进行离线过滤后所提取的油样

水份的含量已被控制在低水平

减少维护

- 减少磨损，同时延长元件、油品和滤芯的使用寿命
- 更长的维护间隔周期
- 提高操作效率

提高生产力

- 减少因非计划的故障所造成的停机和停产
- 可在常规的检修中修理冷凝器

低能耗

- 确保正常的润滑性，减少运行时的摩擦
- 减少在线过滤器上的压力损失
- 粘度指数保持稳定和确保运行效率

- 对整体的经济效益进行提升!





CJC™ 滤油除水器

CJC™ 滤油除水器具有简洁的设计，且几乎无需维护

CJC™ 滤油除水器的主要特点

CJC™ 滤油除水器是适用于柴油、各种大小油系统的液压和润滑油的深度型过滤器。

压力表

当压力表的指示针显示压力超过2巴时，就应该更换滤芯

CJC™ 滤芯

过滤精度为绝对的 $3\mu m$

进油口

污染油从进油孔进入过滤器内

凝结元件

可清洗的不锈钢材质

过滤器底部

用于收集分离出来的水

主要元件 (PTU2 27/27系列)

过滤器外壳

方便拆除更换滤芯

齿轮泵

坚固和可靠的齿轮泵

电马达

低能耗

出油口

无水和颗粒污染物的油品回流到油系统中

自动排水单元

简便的机械级的控制和排放单元

排水阀

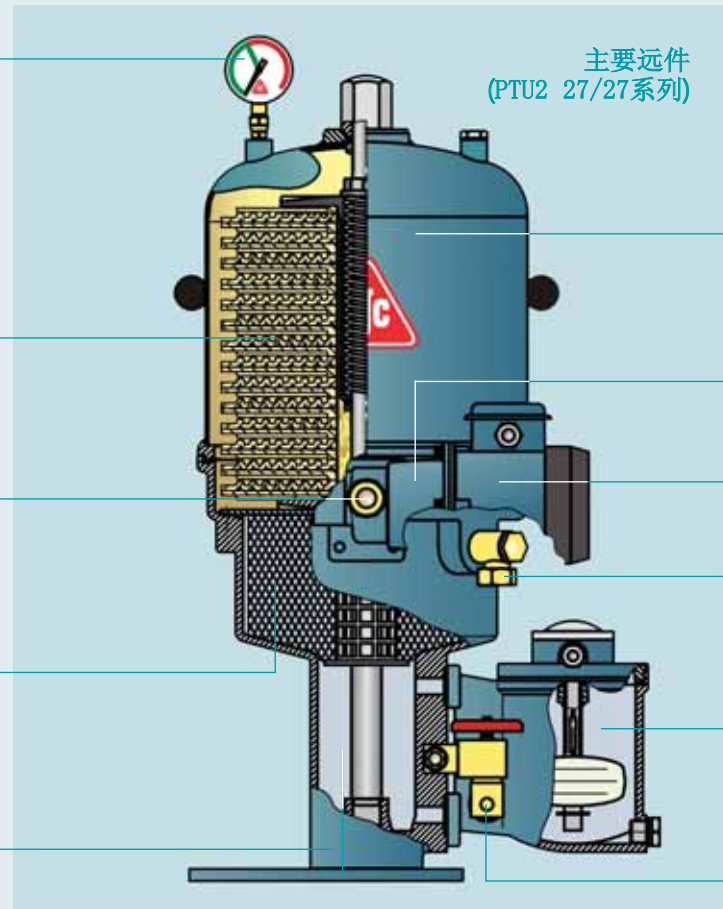

图中滤芯延中心被切开(半剖)，显示出滤芯有着相当大的纳污容量

CJC™ 滤芯的产品系列

CJC™ 滤片的模块化设计，意味着CJC™ 滤油除水器根据其尺寸的大小，可适用于任何应用和要求

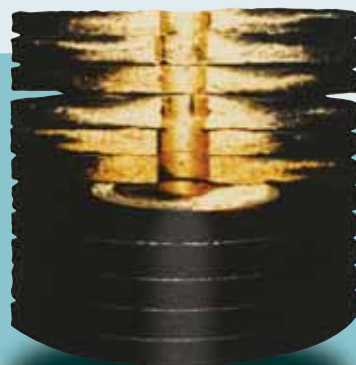

CJC™ 滤芯模块化系统



滤芯
15/25

滤芯
27/27

滤芯
2x27/27
(27/54)

滤芯
3x27/27
(27/81)

滤芯
4x27/27
(27/108)



全球各地的C.C.JENSEN

CJC™离线过滤器由我们的销售人员及指定经销商在世界各地销售

CJC™
代表着可靠
的供应到
全球



生产商

丹麦: C.C.JENSEN 公司 • 地址: Løvholmen 13 • DK-5700 Svendborg • 丹麦
电话: +45 63 21 20 14 • 传真: +45 62 22 46 15 • 电邮: filter@cjcdk • 网址: www.cjcdk

子公司

英国: C.C.JENSEN LTD. • 电话: +44 1 388 420 721 • 电邮: filtration@cjcdk.co.uk • 网址: www.ccjensen.co.uk
 美国: C.C.JENSEN INC. • 电话: +1 206 789 1710 • 电邮: ccjensen@ccjensen.com • 网址: www.ccjensen.com
 西班牙: C.C.JENSEN Ibérica, S. L. • 电话: +34 93 590 63 31 • 电邮: ccjensen.es@cjcdk • 网址: www.ccjensen.es
 波兰: C.C.JENSEN Polska Sp. z o.o. • 电话: +48 22 648 83 43 • 电邮: ccjensen@ccjensen.com.pl • 网址: www.ccjensen.com.pl
 荷兰: C.C.JENSEN (Netherlands) A/S • 电话: +31 182 37 90 29 • 电邮: ccjensen.nl@cjcdk
 爱尔兰: C.C.JENSEN A/S (Ireland) • 电话: +353 61 374 943 • 电邮: ccjensen.ie@cjcdk
 智利: C.C.JENSEN S.L. Limitada • 电话: +56 2 555 80 02 • 电邮: ccjensen.ch@cjcdk • 网址: www.ccjensen.cl
 希腊: C.C.JENSEN Greece LTD. • 电话: +30 210 42 81 260 • 电邮: ccjensen.gr@cjcdk
 德国: KARBERG & HENNEMANN GmbH & Co. KG • 电话: +49 40 85 31 09 0 • 电邮: info@karberghennemann.com
 法国: KARBERG & HENNEMANN sarl • 电话: +33 1 48 17 76 85 • 电邮: info@karberghennemann.fr
 意大利: KARBERG & HENNEMANN srl • 电话: +39 059 29 29 498 • 电邮: info@karberghennemann.it
 中国: 西西延森过滤器(天津)有限公司 • 电话: +86 10 6436 4838 • 电邮: ccjensen.cn@cjcdk • www.ccjensen.cn

CJC™本地的配销商

Clean Oil - Bright Ideas

我们在世界各地都有配销商。
请登陆我们的网站查找离您最近的配销商: www.cjcdk
- 或者直接致电我们。

公司总部:
C.C.JENSEN 公司 • 丹麦
地址: Løvholmen 13 • DK 5700 Svendborg
电话 +45 63 21 20 14 • 传真 +45 62 22 46 15
电邮 filter@cjcdk • 网址: www.cjcdk

